











Ottimizzate i vostri negozi Con la soluzione perfetta per il reparto

| | | | |
|---|----------------------|---|-----------------|
|  | 4 Bronteeren |  | 5 Erdbeere |
|  | 9 Wertrauben |  | 10 Brusseele |
|  | 14 Chiquitos |  | 15 Tangarin |
|  | 19 Regina Trauben |  | 20 Paradies |
|  | 24 |  | 25 |

Tastiera ad alta velocità

La composizione variabile della tastiera Self-Service con 25, 50 o 100 tasti fissi consente di individuare velocemente i simboli, velocizza la vendita e soddisfa i clienti. La tastiera liberamente configurabile permette di adattare comodamente lo strumento alle singole esigenze legate all'assortimento dei prodotti.

Informazioni rapide

Le bilance da negozio bC sono disponibili con display LCD o con indicatori a matrice di punti ad alta risoluzione che trasmettono le informazioni al cliente in modo chiaro e luminoso. Gli indicatori a matrice di punti offriranno in futuro la possibilità di potenziare le vostre attività promozionali grazie alla trasmissione senza problemi di elementi grafici.



Stampante

L'alta velocità di stampa (125mm/sec) incrementa i servizi: la sostituzione del rotolo è facile da eseguire e la sua dimensione garantisce un'elevata produttività. Le bilance da negozio bC possono essere dotate di stampanti diverse. (per essere conformi alle sempre più esigenti richieste di informazioni: tracciabilità, allergeni, ecc.)



Comunicazione

Interfaccia Ethernet, 2 porte RS-232 e una porta USB garantiscono la comunicazione senza problemi con tutti gli strumenti esterni. (es. il collegamento al cassetto contanti è disponibile di serie). Le opzioni wireless IEEE 802.11 b/g consentono il libero posizionamento della bC nel vostro negozio.

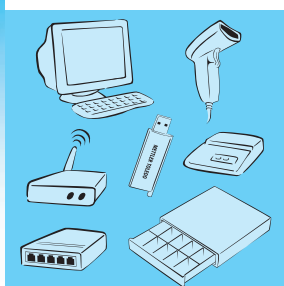

METTLER TOLEDO bC-U3

Prestazioni elevate con un nuovo design

La nuova bC-U3 della serie di bilance b costituisce una nuova generazione di bilance peso-prezzo da banco e self-service. Un campo con esigenze complesse, che la nuova bilancia bC è in grado di affrontare senza problemi. Architettura stabile, struttura robusta e alta velocità di pesata mettono l'accento sui requisiti qualitativi tipici dell'uso quotidiano.

Una bilancia avveniristica deve essere precisa e intuitiva al massimo grado nell'utilizzo da parte dei clienti/commissi più diversi. Questo requisito viene risolto da METTLER TOLEDO in tutte le sue sfaccettature con le nuove bC.

La nuova famiglia di bilance bC è concepita per un utilizzo professionale. Garantisce una pesata particolarmente veloce e una comunicazione dati immediata all'interno della rete. Grazie alle diverse strutture, al software intuitivo e alla facilità di integrazione, la nuova bC è praticamente utilizzabile per tutte le operazioni del reparto dei freschi.

Caratteristiche prestazionali
METTLER TOLEDO bC-U3

- Design ergonomico - massimo confort di utilizzo
- Impiego altamente efficiente - potenzia la qualità del servizio al cliente
- Struttura compatta - investimento orientato al futuro
- Facilità di collegamento in rete - versatilità d'impiego

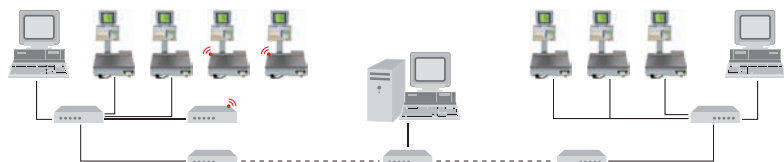

Collegamento in rete all'avanguardia

Le bilance da negozio bC possono essere integrate senza problemi in una rete praticamente illimitata. L'elaborazione dati su PC facilita il controllo centralizzato dei flussi di informazioni.

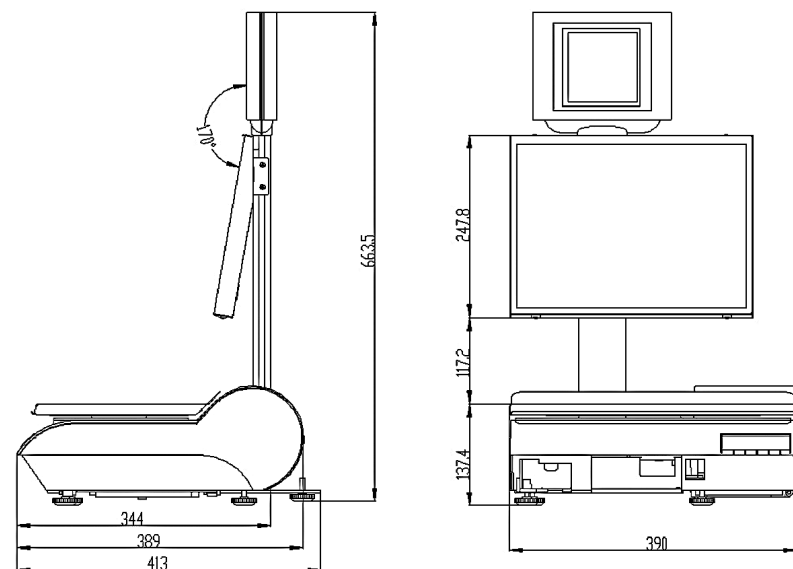

Display

LCD retroilluminato ad alta definizione
 Indicazione del peso a 5 cifre
 Indicazione della tara a 5 cifre
 Indicazione prezzo di base a 7 cifre
 Indicazione dell'importo a 7 cifre
 Riga di testo a 16 caratteri alfanumerici
 Optional: display a matrice di punti 240 x 240

Tastiera

Tastiera Self-service con 25, 50 o 100 tasti
 Tutti i tasti sono liberamente programmabili

Stampante

Possibilità di scegliere tra stampante termica da 2" o 3" per scontrini/etichette
 Stampante termica 125mm/sec, stampa di loghi su scontrino/etichette
 Numerose etichette liberamente definibili e predefinite

Interface

RJ45, Ethernet TCP/IP
 2 interfacce seriali
 collegamento RJ11 per cassetto contanti
 1 porta USB
 Optional: WLAN IEEE802.11 b/g integrata

Memoria Dati

Memoria dati da 3 MB con possibilità di estensione fino a un massimo di 32 MB. 4 MB di memoria per l'applicazione.

Sicurezza

Login tramite password degli operatori
 Registro elettronico
 Modifiche del prezzo e rapporti di vendita protetti con codice Pin

Rapporti

Rapporti giornalieri personalizzati
 Rapporti su due livelli di vendite
 Registro elettronico vendite
 Rapporti per operatore, reparto, categoria, articolo, modifiche prezzo (inclusa data e ora) e per periodi di tempo liberamente definibili

| | | | | |
|----------------|-------|--------|---------|-------|
| Portata | 12 kg | 3/6 kg | 6/15 kg | 30 kg |
| Risoluzione | 2 g | 1/2 g | 2/5 g | 5 g |
| Pesata minima* | 40 g | 20 g | 40 g | 100 g |

Azzeramento automatico

* La stampa al di sotto della pesata minima non è consentita nel caso di etichettatura peso/prezzo (Regolamentazione CE)



Certificato di qualità ISO9001
 Sistema di gestione ambientale ISO14001
 Internet: www.mt.com
 Assistenza globale

Salvo modifiche tecniche
 ©12/2006 Mettler-Toledo GmbH
 Printed in Germany 22016165
 MCG MarCom Greifensee

www.mt.retail

Per ulteriori informazioni